



linea accessori

Manuale di installazione dispositivo ALLARME per LAIKA/IVECO

P. N. 2021140

Le informazioni tecniche incluse nel seguente manuale sono da ritenersi puramente indicative e l'azienda produttrice non si assume alcuna responsabilità relativamente alle stesse.

Il personale tecnico preposto all'installazione è tenuto a verificare con la dovuta diligenza e sotto la propria responsabilità le informazioni riportate a secondo il tipo di vettura (es. punti di connessione specifici del modello).

COMPOSIZIONE KIT

CENTRALINA ALLARME

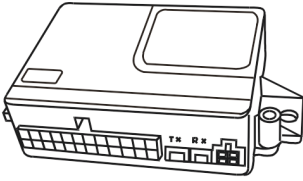

SIRENA AUTOALIMENTATA

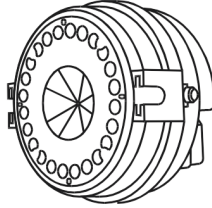

CABLAGGIO ALLARME MODULO IWM E SIRENA

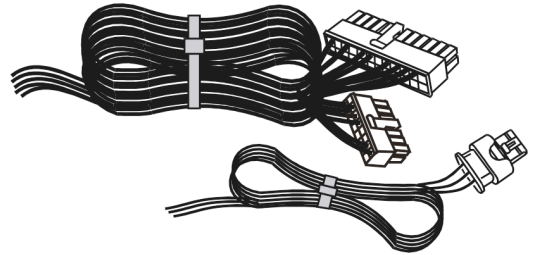

MODULO IWM

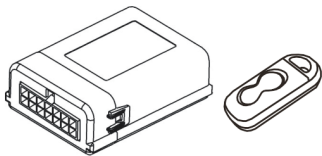

CAPSULE US



LED



SACCHETTO ACCESSORI

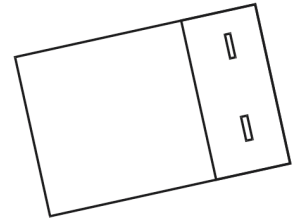

PROGRAMMAZIONE PRODOTTO

Prima di installare la CENTRALINA ALLARME in vettura è necessario eseguire una programmazione tramite il Programmatore allarme.

Tale programmazione è possibile effettuarla senza alcun collegamento alla rete, visto che il programmatore è autoalimentato.

E' necessario alcune ore prima della programmazione caricare il programmatore attraverso il suo alimentatore. Attraverso il cablaggio predisposto, collegare il programmatore alla centralina allarme da programmare, premere il tasto OK per accendere e seguire le indicazioni elencate di seguito.

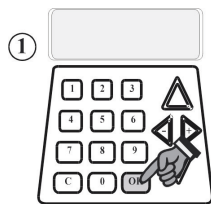
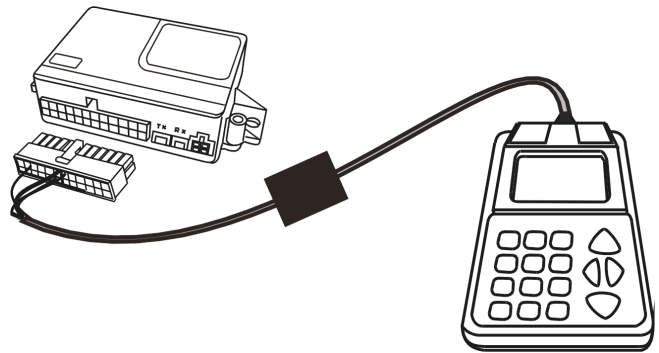

1 Premere il tasto OK

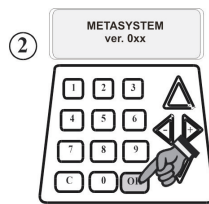

2 Premere il tasto OK



3 Selezionare con le frecce la funzione (**Programmazione**) e premere il tasto OK

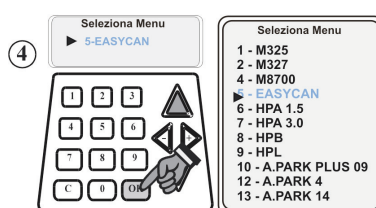

4 Selezionare con le frecce il prodotto (**EASYCAN**) e premere il tasto OK

Seleziona Menu	Seleziona Menu
<ul style="list-style-type: none"> 1 - Cicalino 2 - Com clacs/sir 3 - Sensore assorb. 4 - Sensibilità US 5 - Blinker ins/dis 6 - Ins pass immobil 7 - Ins pass allarme 8 - Protezione porte 9 - Antirapina 10 - Comando frecce 11 - Com puls blinker 12 - Polarità vetri 13 - Heater 14 - Check stimoli 	<ul style="list-style-type: none"> 15 - Test allar perif 16 - Test all. Vetri 17 - Ritardo su porte 18 - Autoesclusione US 19 - Num lampeggi INS 20 - Num lampeggi DIS 21 - Car finder 22 - Override free 23 - Codice override 24 - Cancellia chiavi 25 - Setup modulo 26 - Abbinamento 27 - T. Ver BLK 28 - Disattiva by key 29 - Iwm

Attraverso le frecce, è possibile far scorrere sul display tutte le funzioni settabili possibili

Connesso	
1 - Cicalino	
2 - Com clacs/sir	
3 - Sensore assorb.	
4 - Sensibilità US	
5 - Blinker ins/dis	
6 - Ins pass immobil	
7 - Ins pass allarme	
8 - Protezione porte	
9 - Antirapina	
10 - Comando frecce	
11 - Com puls blinker	
12 - Polarità vetri	
13 - Heater	
14 - Check stimoli	

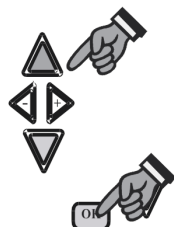

Indicare con la freccia la funzione che si vuol modificare, abilitare/disabilitare e selezionarla con il tasto **OK**.
(Es. Sensibilità US)

Caricato
STANDARD
Sensibilità US

Verrà visualizzato lo stato attuale

Caricato
ALTA
Sensibilità US

Modificare lo stato come si desidera e confermare con **OK**

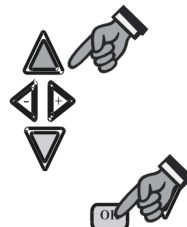

Uscire con il tasto **C**

PROGRAMMAZIONI NECESSARIE PER IL FUNZIONAMENTO DEL PRODOTTO **Tramite il programmatore selezionare:**

- Il **passo 10** (comando frecce) e selezionare **BLINKER**.
- Il **passo 11** (com puls blinker) e selezionare **IMPULSO**.
- Il **passo 25** (setup modulo) e selezionare **Command 14 (FIAT 5) e TRASPONDER ON**.
- Il **passo 29** (lwm) e selezionare **ON**.

ELENCO COMPLETO PASSI PROGRAMMAZIONE

- | | |
|---|-----------------------------------|
| 1 Cicalino : Questa funzione permette di abilitare o disabilitare il segnale acustico durante l'inserimento e il disinserimento del sistema d'allarme. | - ABILITATO / DISABILITATO |
| 2 Com clacs/sir : Questa funzione permette di modificare il tipo di comando AUX pin. N° 12. | - CONTINUO / ALTERNATO |
| 3 Sensore assorb. : Questa funzione permette abilitare o disabilitare il rilevamento di un assorbimento sull'alimentazione superiore a 3W | - ABILITATO / DISABILITATO |
| 4 Sensibilità US : Questa funzione permette di modificare la modalità di rilevamento volumetrico tramite ultrasuoni. | - ALTA / STANDARD |
| 5 Blinker ins/dis : Questa funzione permette di abilitare o disabilitare il segnale ottico durante l'inserimento e il disinserimento del sistema d'allarme. | - ABILITATO / DISABILITATO |
| 6 Ins pass immobil : Questa funzione permette di abilitare o disabilitare l'autoinserimento del blocco motore. | - ABILITATO / DISABILITATO |
| 7 Ins pass allarme : Questa funzione permette di abilitare o disabilitare l'autoinserimento dell'allarme. | - ABILITATO / DISABILITATO |
| 8 Protezione porte : Questa funzione permette di modificare il controllo della rilevazione porte aperte. | - CONTINUI / DERIVATI |
| 9 Antirapina : Questa funzione permette di abilitare o disabilitare la funzione antirapina. | - ABILITATA / DISABILITATA |
| 10 Comando frecce : Questa funzione permette di modificare il tipo di comando indicatori di direzione. | - POTENZA / BLINKER |
| 11 Com puls blinker : Questa funzione permette di modificare il tipo di comando del pulsante blinker se abilitata nella funz. 10. | - IMPULSO / INTERRUETTORE |
| 12 Polarità vetri : Questa funzione permette di modificare il tipo di comando per la salita dei vetri. | - POSITIVA / NEGATIVA |
| 13 Heater : Questa funzione permette l'utilizzo dell'ingresso pos.14 per il controllo dell'apertura baule o la disabilitazione ultrasuoni.all'inserimento di un riscaldatore automatico abitacolo. | - INGRESSO BAULE / HEATHER |

- 14 Check stimoli** : Questa funzione permette di avere nei primi 25 secondi di inserimento la rilevazione degli stimoli d'allarme attraverso un suono di buzzer. - **ABILITATO** / DISABILITATO
- 15 Test allar perif** : Questa funzione permette il controllo inserimento con vani - **ABILITATO** / DISABILITATO
- 16 Test all vetri** : Questa funzione permette il controllo inserimento con vetrii aperti. - **SI** / NO
- 17 Ritardo su porte** : Questa funzione permette di impostare un ritardo sull'allarme porte. - Latenza lunga / **Latenza breve**
- 18 Autoescludi US** : Questa funzione permette di escludere la protezione volumetrica in automatico quando vengono rilevati finestrini aperti. - **SI** / NO
- 19 Num lampeggi INS.** : Questa funzione permette di selezionare i lampeggi indicatori di direzione durante la fase di inserimento. - da 0 a 255 - **2**
- 20 Num lampeggi DIS.** : Questa funzione permette di selezionare i lampeggi indicatori di direzione durante la fase di disinserimento. - da 0 a 255 - **1**
- 21 Car finder** : Questa funzione permette di abilitare o disabilitare la funzione di ricerca vettura in parcheggio. - **ABILITATO** / **DISABILITATO**
- 22 Override free** : Questa funzione permette di abilitare la centrale alla memorizzazione di nuove chiavi elettroniche. -
- 23 Codice override** : Questa funzione permette di modificare il codice di sicurezza override.
- 24 Cancella chiavi** : Questa funzione permette di cancellare dalla memoria tutte le chiavi elettroniche memorizzate.
- 25 Setup modulo** : Questa funzione permette di programmare il protocollo CAN utilizzato dalla vettura dove verrà installato il prodotto.
- Command** : Numero protocollo Command **14 (FIAT 5)**. - Tutte le vetture disponibili
- Trasponder** : Questa funzione permette di effettuare l'emergenza tramite il riconoscimento del trasponder chiave originale vettura. - **SI** / **NO**
- 26 Abbinamento** : Questa funzione permette l'abbinamento di un modulo M327
- 27 T. ver BLK** : Questa funzione permette di modificare un tempo per ottimizzare la lettura del feedback indicatori di direzione. - da 0,5 a 2,0 - **1,2 SEC.**
- 28 Disattiva by key** : Questa funzione permette di effettuare l'emergenza tramite chiave elettronica. - **SI** / **NO**
- 29 lwm** : - **OFF** / **ON**

SCHEMA GENERALE

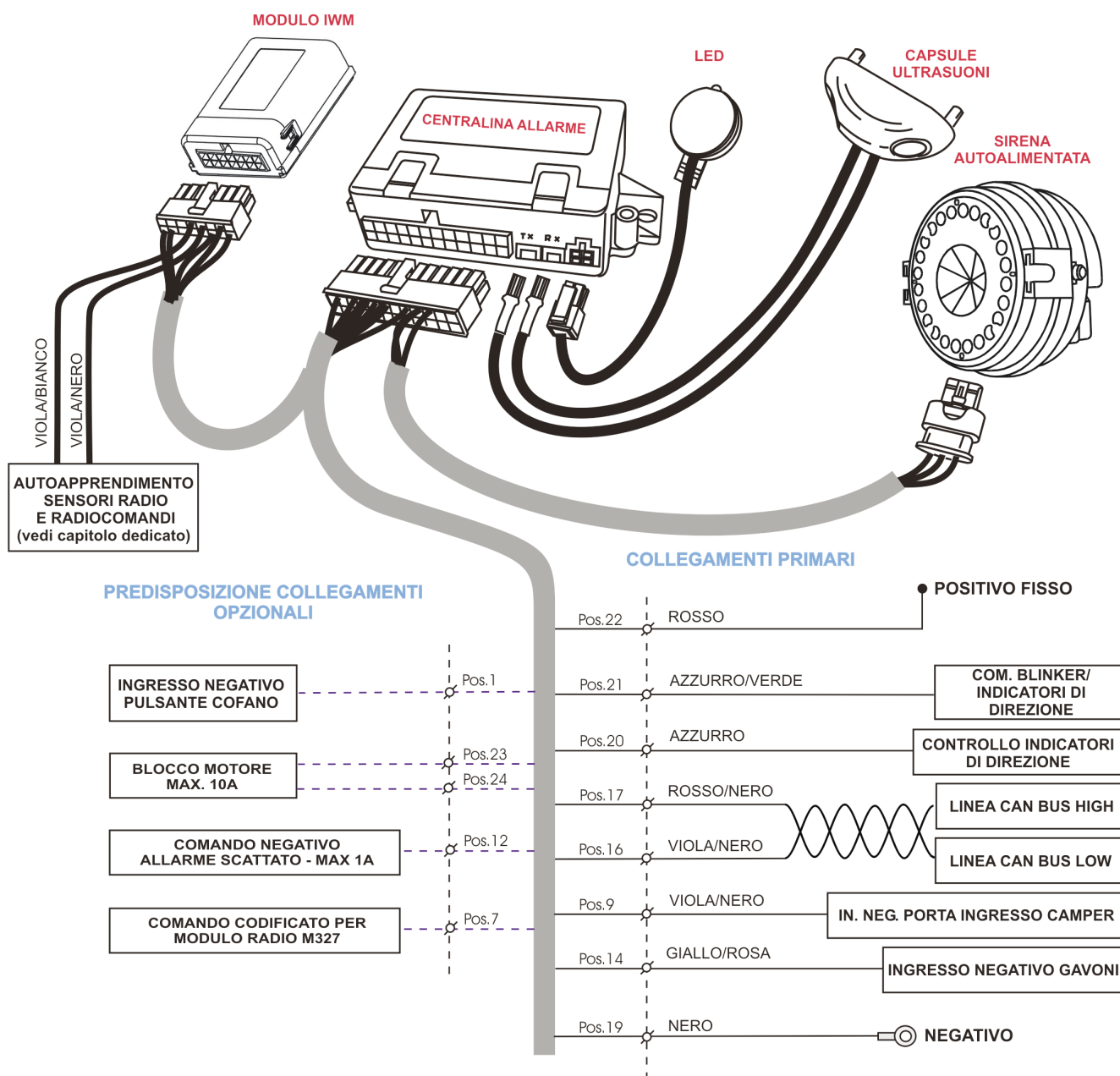

DESCRIZIONE COMPONENTI

Centralina allarme: costituisce l'unità elettronica principale del sistema d'allarme.

Modulo IWM con radiocomando: costituisce l'unità elettronica per l'abbinamento dei sensori radio, radiocomando e il disinserimento ultrasuoni.

Sirena Autoalimentata: costituisce l'unità acustica del sistema d'allarme. In essa è collocata una batteria di back-up che assicura una continuità di funzionamento anche senza alimentazione del veicolo.

Capsule ultrasuoni: comprendono il trasmettitore e il ricevitore per la protezione volumetrica dell'abitacolo.

Led: spia luminosa che indica lo stato del sistema di allarme e gli eventuali allarmi registrati dalla centralina allarme.

DESCRIZIONE COLLEGAMENTI

Filo ROSSO: positivo fisso.

Filo NERO: negativo.

Filo AZZURRO/VERDE (Comando): comando negativo per il controllo degli indicatori di direzione veicolo.

Filo AZZURRO (Feedback): lettura lampaggio indicatori di direzione veicolo.

Filo ROSSO/NERO twistato: Can High.

Filo VIOLA/NERO twistato: Can Low.

Fili BIANCO/VIOLA e NERO/VIOLA: autoapprendimento sensori radio e telecomandi (vedi capitolo pag.9).

Filo GIALLO/ROSA: ingresso per protezione gavoni.

Filo VIOLA/NERO: ingresso per protezione porta ingresso camper.

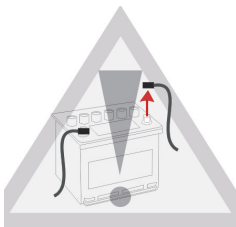

NORME D'INSTALLAZIONE

- Prima di eseguire qualsiasi operazione staccare il polo negativo della batteria.
- La sirena autoalimentata deve essere installata nel vano motore o eventualmente in un passaruota.
- Per evitare vibrazioni, è consigliato fasciare i cablaggi del sistema con nastro telato.
- Per le connessioni all'impianto della vettura effettuare la saldatura dei fili e isolando la giuntura tramite nastro isolante o guaina termorestringente. Evitare connessioni elettriche di tipo rapido.

A) Spellare il cavo del veicolo, spellare la parte terminale del cavo dell'allarme ed avvolgerlo sul cavo veicolo.

B) Saldare la giunzione a stagno.

D) Isolare la saldatura tramite nastro isolante.

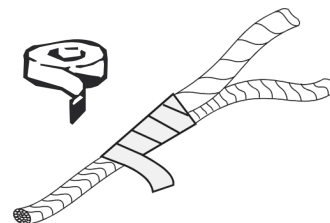
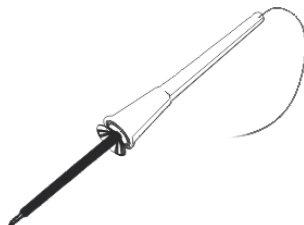
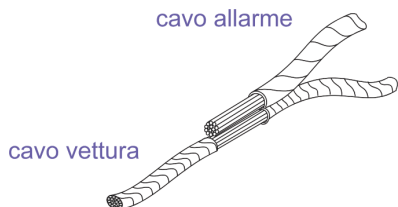

INSTALLAZIONE SUL VEICOLO

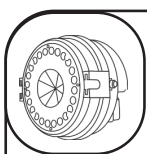

Posizionamento sirena allarme e passacavi

Fissare la staffa sirena sfruttando il dado che fissa la vasca acqua tergilicristalli nel vano motore lato passeggero. **(FOTO A)**. Per il passaggio dei cavi utilizzare il gommino originale nel vano motore lato passeggero vicino alla vasca acqua tergilicristalli. **(FOTO B)**.

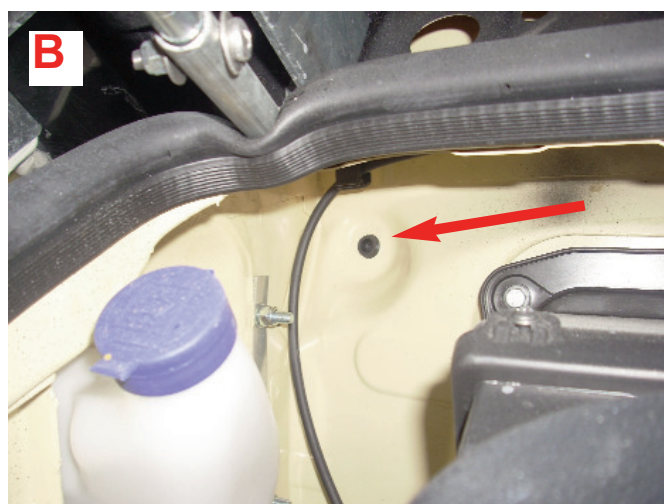

Collegamento cablaggio sirena al connettore allarme

- Filo NERO sirena nella pos. 11 del connettore centralina allarme.
- Filo ROSSO sirena nella pos. 10 del connettore centralina allarme.
- Filo ROSSO/BLU sirena nella pos. 13 del connettore centralina allarme.

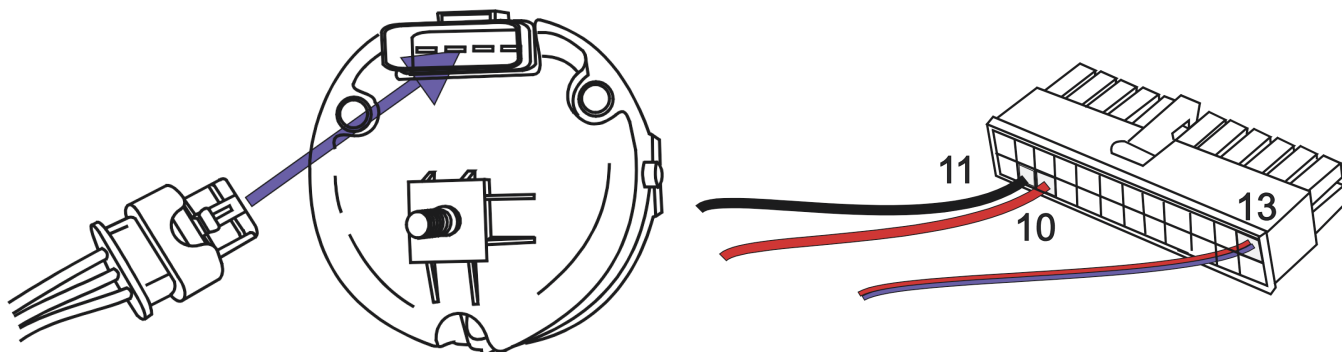

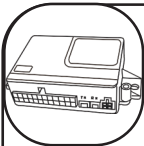

Posizionamento centralina allarme e modulo IWM

Tramite il velcro in dotazione fissare la centralina allarme e il modulo IWM dietro alla centralina body sotto al cruscotto lato guida.

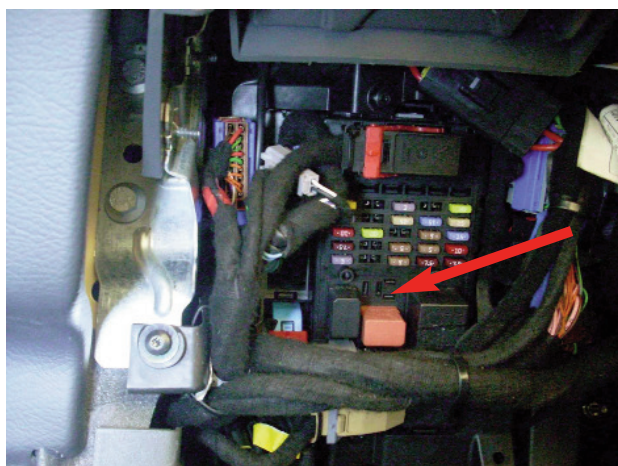

Installazione supporto capsule ultrasuoni

Installare il supporto capsule sulla cornice plastica posizionata in alto al parabrezza.

- 1) Fissare la copertura capsule tramite la vite in dotazione.
- 2) Tramite un tronchesino tagliare le colonnine.
- 3) Individuare la posizione centrale della cornice plastica e attaccare la dima adesiva, quindi forare con una punta da 10mm come rappresentato nel disegno.
- 4) Bloccare il portacapsule tramite le due viti fornite nel kit.
- 5) Portare i cavi ROSSO e NERO delle capsule alla centralina allarme e connetterli ai rispettivi connettori della centralina allarme.

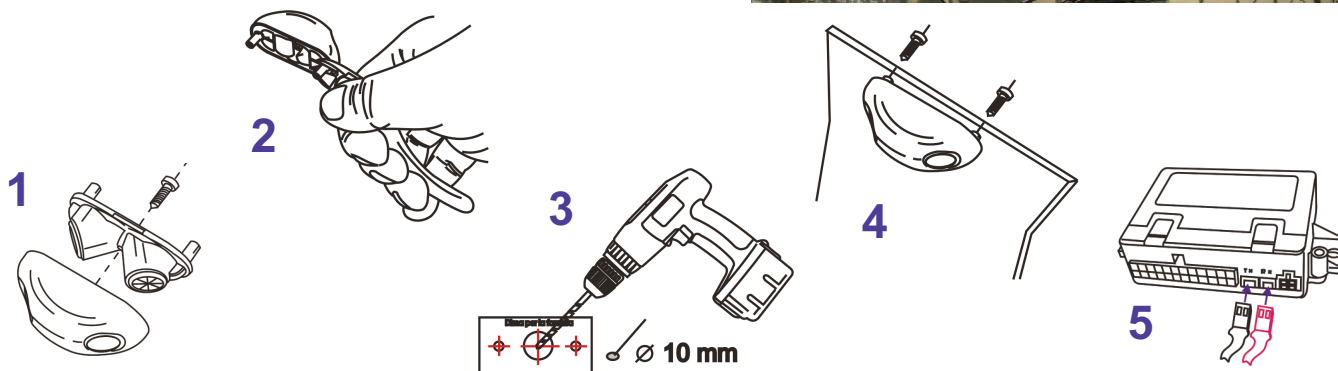

Installazione Led

Installare il led sulla parte chiara del del cruscotto adiacente al parabrezza, dopodichè portare il cavo led alla centralina allarme e connetterlo al rispettivo connettore.

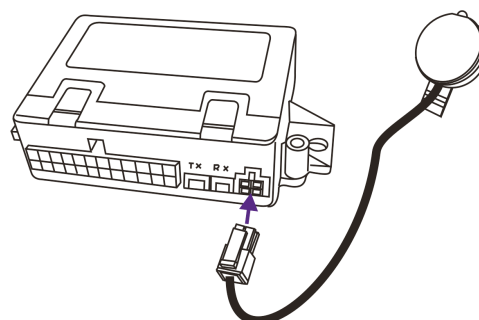
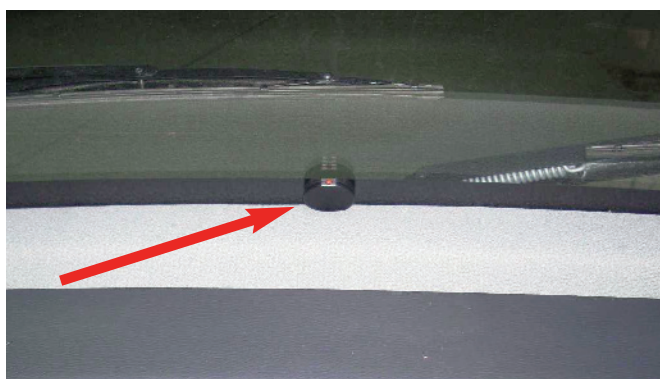

+30

Collegamento POSITIVO FISSO +30

Collegare il filo rosso della centralina allarme al filo ROSSO pos.7 nel connettore verde a 20 poli sulla parte posteriore della centralina body sotto al cruscotto lato guida. E' consigliato interporre al collegamento un fusibile da 10 A.

Eseguire questo collegamento tramite saldatura del cavo (vedi cap. norme d'installazione pag.5).

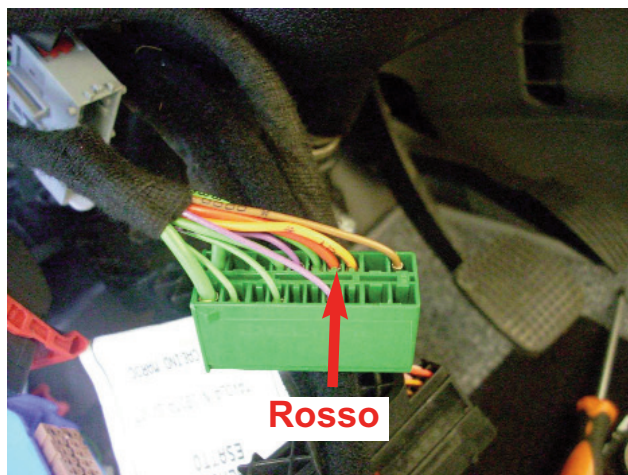

Collegamento NEGATIVO GND

Praticare un foro sulla piastra portacentralina body e tramite vite autofilettante e occhiello collegarci il filo NERO della centralina allarme.

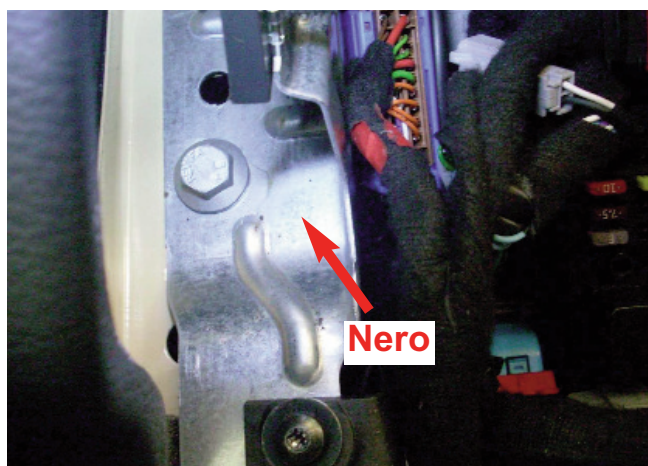

BUS

Collegamento CAN BUS

Collegare i fili NERO/VIOLA e NERO/ROSSO della centralina allarme rispettivamente ai fili VIOLA pos.5 e VIOLA pos.6 nel connettore blu a 36 poli sulla parte posteriore della centralina body sotto al cruscotto lato guida. Eseguire questo collegamento tramite saldatura del cavo (vedi cap. norme d'installazione pag.5).

N.B. Eseguire questo collegamento solo con batteria veicolo scollegata. Una errata connessione di questi cavi, può compromettere il funzionamento della veicolo.

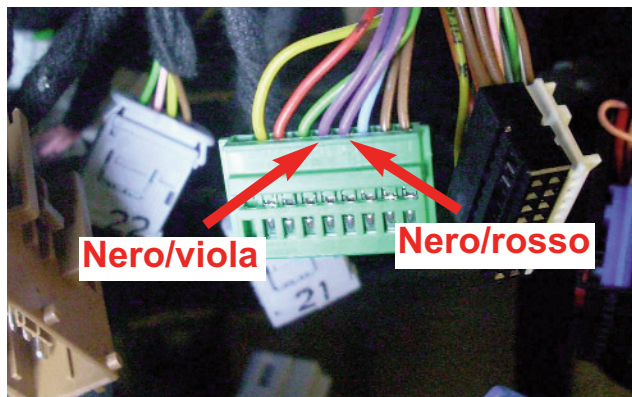
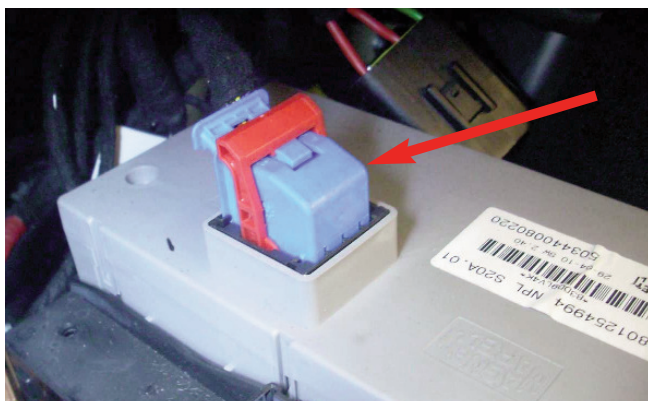



Collegamento indicatori di direzione

Collegare il filo AZZURRO (feedback) della centralina allarme al filo AZZURRO pos.6 nel connettore nero a 40 poli sulla parte anteriore della centralina body sotto al cruscotto lato guida. **Foto A.** Collegare il filo AZZURRO/VERDE (comando) della centralina allarme al filo AZZURRO pos.34 nel connettore AZZURRO a 36 poli sulla parte posteriore della centralina body sotto al cruscotto lato guida. **Foto B.** Eseguire questo collegamento tramite saldatura del cavo (vedi cap. norme di installazione pag.5).

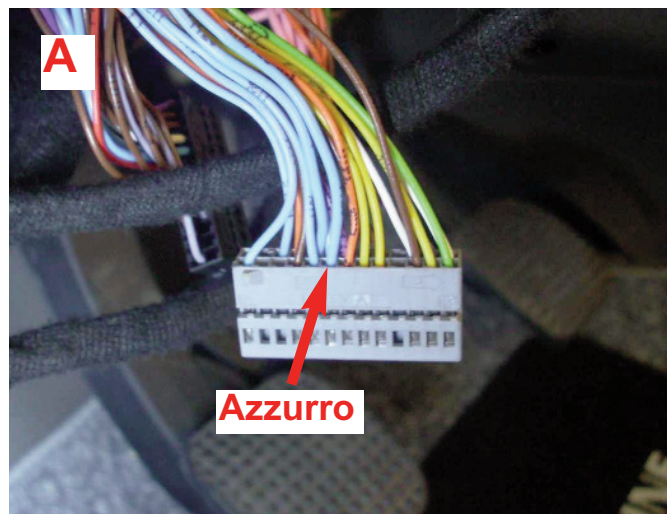
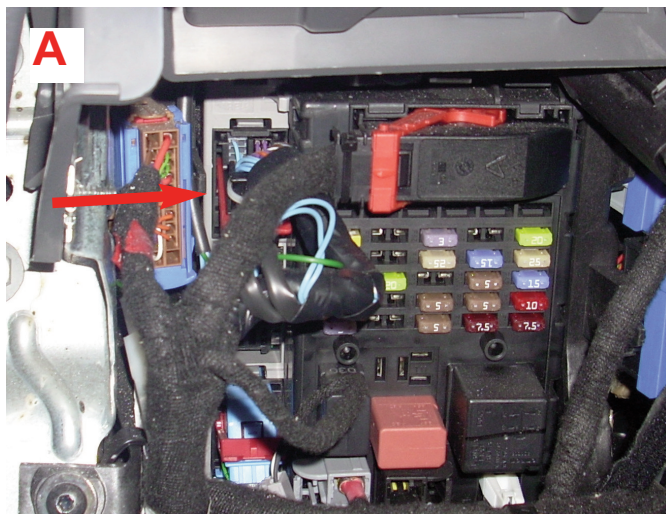

Collegamento pulsante porta cellula abitativa

Collegamento pulsanti gavoni

- Il filo VIOLA/NERO è predisposto per il collegamento ad una linea N.A. che chiude a negativo all'apertura della porta di ingresso della cellula abitativa.

- Il filo GIALLO/ROSA è predisposto per il collegamento ad una linea N.A. che chiude a negativo all'apertura di uno o più gavoni.

PROGRAMMAZIONE SENSORI RADIO E RADIOCOMANDI NEL MODULO IWM

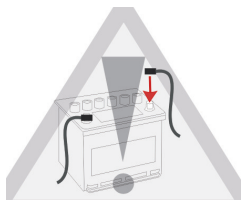

Ad installazione ultimata, dopo aver connesso il polo negativo della batteria, per permettere il regolare funzionamento del sistema, è necessario accendere e spegnere per una volta il quadro veicolo.

Per un funzionamento congruo con le istruzioni UTENTE seguire la programmazione evidenziata in BLU

ATTENZIONE:

Il modulo IWM è dotato di un radiocomando già abbinato da fabbrica. Programmando ulteriori moduli wireless (HTP0008), sarà necessario riprogrammare il radiocomando.

Radiocomando (Max numero programmabili 5).

Il modulo IWM è dotato di un radiocomando con la funzione di escludere completamente o in parte le protezioni dei moduli wireless ad esso abbinati o il sensore volumetrico dell'allarme, permettendo in questo modo l'abitabilità del camper senza perdere le protezioni perimetriche (porte finestre e vani).

PROCEDURA:

Collegare a massa "GND" il filo Viola/Bianco e attendere che dopo 2 sec. dal collegamento la centrale IWM emetta un segnale acustico per indicare l'ingresso nella modalità di programmazione.

Fare trasmettere il modulo wireless e verificare che la centrale ne confermi la memorizzazione con un segnale acustico.

Disconnettere ed isolare il filo Viola/Bianco per terminare la procedura.

NB: Nel caso venga ricevuta per errore la trasmissione di un modulo già memorizzato, questa sarà ignorata.

Modi di programmazione dei moduli wireless.

I moduli wireless possono essere programmati in 2 modi: ESCLUDIBILI DA RADIOCOMANDO O NON ESCLUDIBILI.

Programmazione dei moduli wireless nel modo NON ESCLUDIBILE.

Collegare a GND il filo Viola/Bianco e attendere che dopo 2 sec. dal collegamento la centrale IWM segnali tramite un singolo BOOP del proprio Buzzer l'ingresso nella modalità di programmazione.

Fare trasmettere il modulo wireless e verificare che la centrale ne confermi la memorizzazione con un BEEP.

Disconnettere ed isolare il filo Viola/Bianco per terminare la procedura.

NB: Nel caso venga ricevuta per errore la trasmissione di un modulo già memorizzato come escludibile o fisso, questa sarà ignorata.

Programmazione dei moduli wireless nel modo ESCLUDIBILE.

Collegare a GND il filo Viola/Nero e attendere che dopo 2 sec. dal collegamento la centrale IWM segnali tramite un singolo BOOP del proprio Buzzer l'ingresso nella modalità di programmazione.

Fare trasmettere il modulo wireless e verificare che la centrale ne confermi la memorizzazione con un BEEP.

Disconnettere ed isolare il filo Viola/Nero per terminare la procedura.

NB: Nel caso venga ricevuta per errore la trasmissione di un modulo già memorizzato come escludibile o fisso, questa sarà ignorata.

NOTA: Per il funzionamento vedi il manuale utente

AVVERTENZA: Nel caso in cui, dopo aver eseguito il riconoscimento, il sistema non si inserisce e disinserisce da trasmettitore, sarà necessario staccare la centralina dal connettore per 30 secondi circa, ricollegarla al cablaggio e ripetere la procedura (ACCENSIONE E SPEGNIMENTO DEL QUADRO STRUMENTI) avendo cura di tenere le porte del veicolo chiuse durante l'operazione.

VERIFICA DELL'IMPIANTO

- 1) Bloccare le serrature** delle porte tramite il radiocomando di origine e verificare che avvengano:
I lampeggi indicatori di direzione di origine del veicolo;
lampeggio del LED con spegnimenti brevi per una durata di 25 sec (tempo neutro): durante questa fase è possibile effettuare i test di allarme;
In questa fase ogni tentativo di intrusione, di avviamento provoca un ciclo di lampeggi degli indicatori di direzione e un suono di buzzer con l'azzeramento del tempo neutro (25 sec.);
Se una o più porte dell'abitacolo non sono correttamente chiuse verranno generati dopo alcuni secondi dall'inserimento quattro segnalazioni acustiche "BEEP".
Terminato il tempo neutro (nessuna sollecitazione per 25 sec.), il sistema di allarme passa in stato di sorveglianza:
lampeggio del LED con spegnimenti lunghi, in questa fase ogni tentativo di intrusione o di avviamento provoca un ciclo di allarme.
- 2) Sbloccare le serrature** delle porte tramite il radiocomando di origine (disinserimento del sistema di allarme) e verificare che avvengano:
I lampeggi indicatori di direzione di origine del veicolo;
spegnimento del led.

Test allarme.

Dopo aver inserito l'allarme tramite il radiocomando originale, effettuare il primo test entro i 25 sec di tempo neutro. Il tempo neutro ripartirà da zero ogni qualvolta rileva un comando d'allarme, permettendo così la verifica di tutto l'impianto senza far suonare la sirena.

Test protezione volumetrica.

- Inserire l'allarme stando all'interno dell'abitacolo veicolo, muoversi e verificare tramite i lampeggi degli indicatori di direzione e da un suono di buzzer la copertura dei sensori ultrasuoni.

Test protezioni perimetriche.

- All'inizio del tempo neutro dopo aver inserito l'allarme, aprire singolarmente le porte del veicolo e controllare che ad ogni apertura corrisponda un lampeggio degli indicatori di direzione.

N.B. Per effettuare i test sulle protezioni perimeriche è consigliabile escludere la protezione volumetrica.

Test esclusione protezione volumetrica.

- Bloccare le serrature delle porte tramite il radiocomando originale (inserimento del sistema di allarme) e subito dopo premere il tasto del radiocomando in dotazione al sistema IWM, due beep dalla sirena allarme confermano la disabilitazione dei sensori ad ultrasuoni.

N.B. La protezione volumetrica si riabiliterà automaticamente al successivo inserimento.

Test autoalimentazione.

- inserire il sistema di allarme tramite radiocomando d'origine.
- dopo il tempo neutro (25 sec.) estrarre il connettore dalla sirena e verificare che suoni.

Test disattivazione d'emergenza.

- Con centralina inserita anche in allarme, accendere il quadro della vettura.
- Al riconoscimento del trasponder, l'allarme si disinserirà.

TEST FASE DI ALLARME

Terminato il tempo neutro (nessuna sollecitazione per 25 sec.), il sistema di allarme passa in stato di sorveglianza.

- Generare un allarme tramite un qualsiasi sensore: la sirena emetterà un suono modulato e lampeggeranno gli indicatori di direzione.
- Interrompere il ciclo di allarme premendo il tasto apertura porte del radiocomando originale.
- Si udirà una segnalazione lunga ed una corta (beep e boop). Il led di controllo lampeggerà con sequenza differenziata per segnalare la causa che ha generato l'allarme.(vedi tabella capitolo MEMORIA D'ALLARME).
- Se sono stati generati differenti allarmi, la centralina li segnalerà in sequenza con pause di 3 sec. ripetendo queste sequenze ogni 6 sec..
- La memoria degli allarmi viene resettata semplicemente accendendo il quadro del veicolo oppure reinserendo e disinserendo l'allarme.
- Se al disinserimento dell'allarme il led di controllo non effettuerà nessun lampeggio significa che non sono stati rilevati gli allarmi.

TABELLA MEMORIA D'ALLARME

1 flash: allarme ultrasuoni.
2 flash: allarme porte.

3 flash: allarme cofano.
4 flash: allarme gavoni.

5 flash: allarme moduli radio.

CARATTERISTICHE TECNICHE

CENTRALINA ALLARME

Alimentazione: 12Vcc (10V - 15V).
Consumo: inserito 5mA - disinserito 1,5mA.
Temperatura di lavoro: -40°C + 85°C.
Livello sonoro della sirena: 5 minuti (normative europee).

TEMPORIZZAZIONI

Tempo neutro: 25 secondi.
Tempo lampeggio frecce: 0,4 sec. accese - 0,4 sec. spente.
Tempo ciclo di allarme: 25 secondi.

NUMERO MAX DI ALLARMI DURANTE UN CICLO DI INSERIMENTO/DISINSERIMENTO

Per allarme da ultrasuoni, porte, cofano, gavoni, moduli radio e sottochiave 10 cicli.
Per allarme autoalimentazione 9 cicli.

MODULO IWM

Alimentazione: 12Vcc (10V - 15V).
Consumo: 3,5mA.
Temperatura di lavoro: -25°C + 85°C.

Il dispositivo di allarme ha esclusivamente una funzione dissuasiva verso eventuali furti. In nessun caso può essere considerato come una assicurazione contro il furto. Il costruttore declina ogni responsabilità per guasti o anomalie di funzionamento del dispositivo, degli accessori o dell'impianto elettrico del veicolo dovuti ad una cattiva installazione.